

**X-SENSE**  
Your Trusted Home Safety Innovator

深圳市安室智能有限公司

料号	F. 1.05.XP0116	版本号	V1.0
品名	XP01-W-说明书-B端, 荷兰BC, X-SENSE Pro	设计师	张思格
材质	70g书纸	日期	2022/10/20
工艺	骑马钉, 双面单黑印刷		
尺寸	125*125mm		
公差	±3 mm		

此页无需印刷

# X-SENSE<sup>®</sup> Pro

## Wireless Interconnected Smoke and Carbon Monoxide Detector



Conforms with EN 14604 & EN 50291  
X-Sense Innovations Co., Ltd.

Importer:  
X-Sense Europe B.V.  
Parellaan 2H, 2132 WS Hoofddorp, the Netherlands  
[www.xsensepro.nl](http://www.xsensepro.nl)

### User Manual

XP01-W

## Contents

English .....	01-19
Nederlands .....	20-38
Français .....	39-57

## English

**This user manual contains important information about the operation of your wireless interconnected smoke and carbon monoxide detector. Please read this manual carefully before installing this detector. If you are installing this detector for use by others, leave this manual (or a copy) with the end user.**

### Package Contents

- 1 × Combination detector XP01-W
- 1 × Mounting plate
- 3 × Screws
- 3 × Plugs
- 1 × Manual

## 1. Introduction

All X-Sense Pro combination detectors meet regulatory requirements, including EN 14604 & EN 50291 standards. This detector works as a smoke detector and carbon monoxide detector in one, and detects both smoke and carbon monoxide.

### Smoke Detector

This detector uses photoelectric technology and has an optical sensor that detects smoke.

### Carbon Monoxide Detector

- Carbon monoxide (CO) is odorless, tasteless and invisible - it is a "silent killer". Using electrochemical sensor technology, this detector detects elevated levels of carbon monoxide early.
- This detector has not been tested for use in a caravan or boat.

Note: For maximum protection, also install detectors on every floor and in every (bedroom) room of your home.

## 2. Explanation of Parts

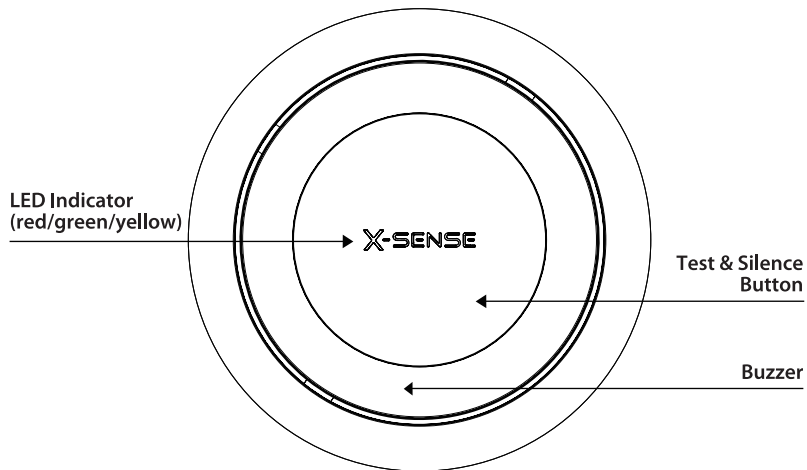

## 3. Activating the Detector

Activate the battery by attaching the mounting plate to the bottom of the detector.

- Turn the mounting plate clockwise.
- The mounting plate must be secured without gaps (see illustration).
- You hear a click and the detector emits a short beep.
- The front LED indicator flashes yellow/green/red for 8 cycles.

## WARNING

If the mounting plate is not properly installed or missing, the detector will not work!

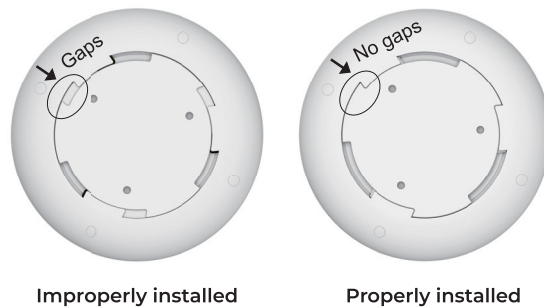

## CAUTION

THIS SMOKE AND CO ALARM IS DESIGNED FOR INDOOR USE ONLY. DO NOT EXPOSE TO RAIN OR MOISTURE. DO NOT BUMP OR DROP THE DETECTOR. DO NOT OPEN THE DETECTOR AS THIS MAY CAUSE MALFUNCTIONS.

## 4. Pairing the Detectors

All XP01-W detectors contain a built-in RF module that allows you to wirelessly connect between 2 or more detectors and create an interconnected network. When one detector goes into alarm, all interconnected detectors also alarm immediately.

1. Place two detectors on the mounting plate until they snap into place as described in the "Activating the Detector" section.

Ensure that the two detectors are turned on at the same time to ensure a successful connection.

2. Press the test/silence button of one detector **4 times**. The alarm will sound once and the LED indicator will now flash red slowly. Now press the other detector **2 times**. The LED indicator is now flashing red rapidly. The detector now transmits the RF signal to the other detector. When the detectors are successfully connected, both detectors beep. After this, the detectors automatically go into standby mode and you can mount the detectors as described in the "Mounting Instructions" section.
3. If you are going to connect more than two detectors, press the test/silence button of one connected detector **4 times**. The LED indicator will now flash red slowly. Now press the test/silence button of one detector that is not yet paired **2 times**. The LED indicator now flashes red rapidly. The connected detector now transmits the RF signal to the other detector. If they are successfully connected to each other, both detectors beep. In this way, up to 24 detectors can be connected to each other.
4. Now test the detectors following the steps in the "Testing and Pausing" section.

## Comments

1. The detector remains in connection mode for 60 seconds, with the LED flashing red. After 60 seconds, the connection mode stops. Repeat step 2 to restart connection mode. If necessary, manually press the test/silence button to stop sending an RF signal. The LED will stop flashing red and the alarm will go into normal mode.
2. Test connection at detectors before installation.
3. The XP01-W detectors can only be connected to other X-Sense Pro wireless detectors.

**X-Sense Pro detectors from countries other than the Netherlands and Belgium may have different software so they do not pair with each other.**

## Disconnecting Detectors

Press the test/silence button **4 times quickly**. The detector will now emit one beep. Then hold the button down until another beep is heard. The connection is now disconnected.

## 5. Recognizing Detectors

This combination detector has several alarms and LED signals to determine what danger is present.

### Smoke Alarm

If smoke is detected you will hear **3 long beeps** every 4 seconds. The LED flashes red 4 times at the same frequency.

The smoke detector sensor includes protection against unwanted alarms. Combustion particles or vapors from cooking can trigger the alarm if the detector is placed too close to the cooking area. Therefore, it is preferable not to place this detector near the kitchen. This will prevent false alarms.

### Carbon Monoxide Alarm

If carbon monoxide is detected you will hear **4 short beeps** every 6 seconds. The LED flashes red 4 times at the same frequency.



### WARNING:

Actuation of your CO Alarm indicates the presence of Carbon Monoxide (CO) which can kill you.

### If the carbon monoxide alarm goes off:

1. Call 112 as soon as possible.
2. Go outside immediately and make sure everyone in the house is evacuated or has access to fresh air. Do not re-enter the house until it has been aired out and your alarm remains in normal condition. If it is not possible to go outside, stay near an open door or window until emergency services arrive.
3. If your alarm goes off again within 24 hours after following steps 1 and 2, repeat these steps again and call a qualified technician to examine the carbon monoxide sources for faults or defects.

## CAUTION

1. THIS SMOKE AND CARBON MONOXIDE DETECTOR HAS TWO SEPARATE ALARMS THAT WORK INDEPENDENTLY OF EACH OTHER. THE CARBON MONOXIDE SENSOR IS NOT DESIGNED TO DETECT FIRE OR OTHER TYPES OF GAS AND ONLY INDICATES THE PRESENCE OF CARBON MONOXIDE GAS. CARBON MONOXIDE GAS MAY ALSO BE PRESENT IN OTHER ROOMS. THE SMOKE DETECTOR ONLY INDICATES THE PRESENCE OF SMOKE REACHING THE SENSOR.
2. THE SMOKE DETECTOR IS NOT DESIGNED TO DETECT GAS, HEAT OR FLAMES.

### LED Indicator

The LED indicator at the top of the detector flashes along with the alarm sound. The LED also flashes when turning on, in standby mode, during smoke or CO alarm states, when exiting an alarm state, in test mode, when the battery is low, in silent mode, when there is a malfunction, and when the detector is at the end of its life.

### Battery Near-Empty Signal

When the LED indicator flashes yellow and the detector emits one beep (every 60 seconds), the battery is low. Pressing the test button will stop this signal for 10 hours.

### End-of-Life Signal

Once the maximum lifespan of 10 years is reached, the detector emits 3 beeps and the LED indicator flashes yellow 3 times every 60 seconds. This end-of-life signal can be temporarily turned off for 22 hours by pressing the test button. This function can be used for a total of 30 days. After 30 days, the end-of-life signal can no longer be turned off and will not turn off until the battery is completely drained.

**Note:** Replace the detector immediately when the end-of-life signal sounds.

## 6. Alarm Overview

The different operating modes and states are shown in the table below:

Mode	LED indicator	Audible alarm	Notes
Enable	Flashes 8 cycles (yellow/green/red) consecutively.	1 short beep.	Make sure the mounting plate is properly attached.
Standby	Flashes green once every 60 seconds.	No	
Alarm Mode	Flashes <b>red 3 times</b> every 4 seconds.	3 long beeps every 4 seconds.	Smoke alarm
	Flashes <b>red 4 times</b> every 6 seconds.	4 short beeps every 6 seconds.	CO alarm
	Flashes green once per second for 5 seconds.	No	Disabling an alarm: when the smoke or CO concentration falls below the alarm threshold, the alarm signal stops. The detector then returns to standby mode.
Test Mode	2 sets of 3 red flashes followed by 2 sets of 4 red flashes.	2 sets of 3 long beeps followed by 2 sets of 4 short beeps.	

Silence Mode	Flashes red 3 times every 4 seconds.	No	Smoke silence mode: After 9 minutes, the detector exits the silence mode.
	Flashes red 4 times every 6 seconds.	No	CO silence mode: After 9 minutes, the detector exits the silence mode.
	Flashes yellow once every 60 seconds.	No	Silence mode during low battery voltage: After 10 hours, the detector exits silence mode.
	Flashes yellow 3 times every 60 seconds.	No	Silence mode during the end of the cycle: After 10 hours, the detector exits silence mode.
	Flashes green 3 times.	No	Exit from silence mode.
Low Battery	Flashes yellow once every 60 seconds.	A beep every 60 seconds.	Replace the detector immediately.
Error	Flashes yellow 2 times every 60 seconds.	2 beeps every 60 seconds.	Replace the detector immediately.
End of Life	Flashes yellow 3 times every 60 seconds.	3 beeps every 60 seconds.	Replace the detector immediately.

## 7. Testing and Pausing

The table below shows how to test one detector for operation and how to test all the detectors in the network for operation.

	One detector testing	Testing all interconnected detectors
Action	Press the test/silence button once.	Press and hold the test/silence button.
Indication	The detector now beeps and the LED indicator flashes red. Then you will hear a series of 3 long beeps twice, followed by 2 times 4 short beeps and then 1 more beep.	<ul style="list-style-type: none"> <li>The detector beeps continuously while the LED indicator blinks red.</li> <li>The other interconnected detectors in the network receive the signal after 5 seconds and also start beeping continuously while the LED indicator flashes red and green. Release the test/silence button and all detectors will stop testing.</li> <li>The alarm test must be completed within 3 minutes.</li> </ul>

### How to Pause the Detector

**Smoke Silence Mode:** During an alarm, press the test/silence button to put the detector in silence mode for 9 minutes. If the smoke concentration is too high, the detector will go into alarm again after these 9 minutes, until the smoke concentration has dropped to a safe low level. If there is no more smoke in the room, the detector switches to normal mode after 9 minutes.

**Carbon Monoxide Silence Mode:** You can have the detector go into silence mode during a CO alarm. However, if this detector sounds an alarm because there is too much CO in the room, it is not recommended to do so. Too much CO in a room can be deadly.

If you still want to put the detector in silence mode, press the test/silence button during an alarm to put the detector in silence mode for 9 minutes. If the CO concentration is still too

high after 9 minutes, the unit will switch back to alarm mode. Otherwise, the detector will exit silent mode after 9 minutes and resume normal operation.

**Note: When the CO concentration exceeds 300 ppm, the silence mode cannot be enabled.**

## 8. Where to Mount?

1. Install at least one smoke detector on each residential floor/floor. This has been mandatory in the Netherlands since July 1, 2022.
2. Mount detectors in hallways and escape routes. For maximum safety, install a detector in each bedroom.
3. If you mount only one detector in your home, mount it near the escape route.
4. Preferably, also install a detector at the top of the stairs.
5. Smoke, heat and fire spread horizontally as it rises and has reached the ceiling. So preferably mount the detector in the center of the ceiling.
6. Carbon monoxide mixes with air and does not rise or fall. For maximum protection, install a combination detector in rooms where a combustion unit is present (boiler, water heater, gas stove, fireplace).
7. If a detector cannot be mounted in the center of the ceiling, mount the detector 50 cm away from the corners of the room.
8. If the length of a room or hallway is greater than 9 meters, it is wise to install multiple detectors in the same space.
9. If the wall or ceiling is sloped, the detector must be mounted within 90 cm of the highest point of the wall or ceiling (measured horizontally) in the room.



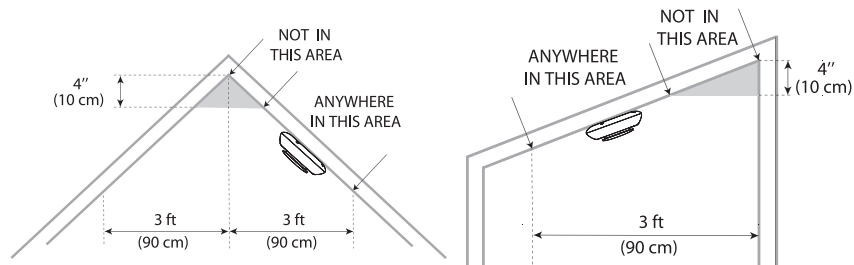
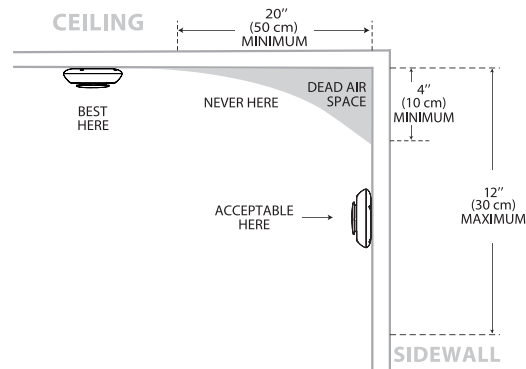

**NOTE: If you install a detector in the kitchen, make sure the test/silence button is easily accessible. Mount the detector as far away from the stove and sink as possible to avoid false alarms.**

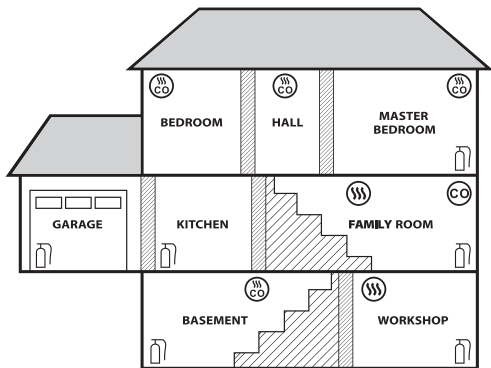





**Featured Locations**

-  **FIRE EXTINGUISHERS**
-  **SMOKE ALARMS**
-  **CARBON MONOXIDE ALARMS**
-  **SMOKE & CO ALARMS**

## **IMPORTANT**

THIS COMBINED SMOKE AND CARBON MONOXIDE DETECTOR IS DESIGNED FOR CEILING OR WALL MOUNTING.

## **WARNING**

IF THIS DETECTOR IS NOT PROPERLY INSTALLED AND/OR ACTIVATED, THE DETECTOR WILL NOT FUNCTION PROPERLY AND CANNOT RESPOND ADEQUATELY TO FIRE AND/OR CARBON MONOXIDE.

## **Locations to Avoid**

1. Do not mount the detector in garages, kitchens, boiler rooms or bathrooms. Do not mount within 1.5 meters of cooking appliances.
2. Do not mount the detector within 1 meter of: door to a kitchen, bathroom with tub or shower, air ducts for heating or cooling, ceiling or whole-house fans, or other places with high airflow. Avoid rooms that are too dusty, dirty or greasy. Dust, grease or household chemicals can contaminate the detector's sensors, causing the detector to malfunction.
3. Place the detector in a location where curtains or other objects do not block the sensors. Smoke and carbon monoxide must be able to reach the sensors to detect these conditions. Do not install in the ridge of vaulted ceilings, "A" frame ceilings or gabled roofs.
4. Never mount the detector in a damp room.
5. Do not place the detector in direct sunlight and keep away from places with a lot of insects.
6. Do not install the detector in areas colder than 4°C or hotter than 38°C, such as garages and attics.
7. Do not mount the detector in places where the relative humidity (RH) is higher than 85% or lower than 10%.

## **9. Mounting Instructions**

For safe operation, ensure that you install the detector according to the instructions below.

1. Drill three Ø 6 mm holes in the wall or ceiling, then insert the three dowels into the holes.
2. Attach the mounting plate to the wall or ceiling with three screws and mount the detector by pressing the detector into the mounting location and turning the detector clockwise.
3. Test the detector with the test/silence button. Make sure the detector sounds the alarm pattern.

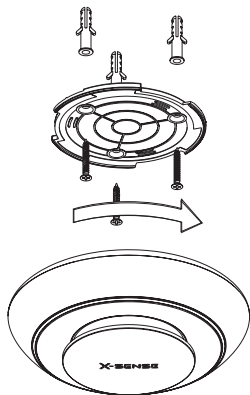

### Are you using a magnetic mounting kit?

If so, always place the magnet to the bottom of the mounting plate and not directly to the bottom of the detector.

## 10. Maintenance of Your Detector

Follow these simple steps to keep your detector in good working order:

1. Verify that the detector's sound and indicator are working properly by testing the detector periodically (e.g., monthly).
2. Clean your detector at least every 2 to 3 months: remove the detector from the ceiling and clean the alarm cover and vents with a vacuum cleaner (equipped with the soft brush) to remove dust and dirt.
3. Never use cleaning agents or other solvents to clean the detector.
4. Do not spray air fresheners, hairspray or other aerosols near the detector.

5. Do not paint the detector. Paint will close off the vents and interfere with the sensor's ability to detect fire or CO.
6. Never attempt to take the detector apart or clean the inside. Doing so will immediately void the warranty.
7. After removal, place the detector back in its proper location as soon as possible to ensure continuous protection against fire and CO.
8. When household cleaners or similar contaminants are used, the room should be ventilated.

## 11. Troubleshooting

Problems	Solutions
The alarm does not sound during a test.	Check that the detector is properly attached to the mounting plate.
	Make sure you have pressed the test/silence button properly.
False alarms occasionally go off while cooking, showering, etc.	Check the location of your alarm (see " <b>Where to Mount?</b> ").
	Clean the detector (see " <b>Maintenance of Your Detector</b> ").
False alarm without cause.	Check the location of the detector.
	Clean the detector (see " <b>Maintenance of Your Detector</b> ").
LED flashes yellow once every 60 seconds with one beep.	The battery is low. Press the test/silence button once to turn off the detector for 10 hours. <b>Replace the detector immediately.</b>
LED flashes yellow 2 times every 60 seconds with 2 beeps.	The detector is not working properly. Clean your alarm or press the test/silence button once to try resetting the detector. If the problem still occurs, <b>replace the detector immediately.</b>

LED flashes yellow 3 times every 60 seconds with 3 beeps.

The maximum life (10 years) of the detector has been reached. Press the test/silence button once to silence the alarm for 22 hours. **Replace the detector immediately.**

## 12. What You Need to Know About Carbon Monoxide

Carbon monoxide you cannot see, smell or taste and can be deadly.

The buildup of carbon monoxide in the blood is called carboxyhemoglobin (COHb) levels and impairs the body's ability to oxygenate itself. Depending on its concentration, carbon monoxide can be fatal within minutes. The most common sources of carbon monoxide are malfunctioning combustion appliances used for heating and/or cooking, vehicles operating in an attached garage, clogged chimneys or flues, portable fuel stoves, fireplaces, fuel-powered tools, and operating a barbecue/grill in an enclosed space.

Indications of carbon monoxide poisoning include symptoms similar to the flu, but without a fever. Other symptoms include dizziness, fatigue, weakness, headache, nausea, vomiting, drowsiness and confusion. Everyone is susceptible to the danger of carbon monoxide. Unborn babies, small children, pregnant women, the elderly, and people with heart or respiratory problems are at greatest risk of serious injury or death. Have a qualified technician inspect and clean your heating system, vents, chimney and flues every year.

The following symptoms are related to carbon monoxide poisoning.

**Mild exposure:** mild headache, nausea, vomiting, fatigue (often described as "flu-like" symptoms).

**Medium exposure:** severe pounding headache, drowsiness, rapid heartbeat.

**Extreme exposure:** unconsciousness, cardiac and respiratory arrest, death.

The above exposure levels refer to healthy adults. The levels differ for people at high risk. Exposure to high levels of carbon monoxide can kill or cause permanent damage and disability.

## 13. Safety Information

### IMPORTANT

1. THIS COMBINATION DETECTOR SMOKE AND CARBON MONOXIDE IS APPROVED FOR HOME USE ONLY.
2. THE CARBON MONOXIDE SENSOR IS DESIGNED TO DETECT CARBON MONOXIDE FROM ANY COMBUSTION SOURCE.
3. CONTINUOUS EXPOSURE TO HIGH OR LOW HUMIDITY CAN SHORTEN BATTERY LIFE.

### WARNING

1. NEVER IGNORE AN ALARM. FAILURE TO RESPOND CAN RESULT IN SERIOUS INJURY OR DEATH.
2. THE SILENCE FEATURE IS FOR YOUR CONVENIENCE ONLY AND WILL NOT CORRECT ANY PROBLEM. ALWAYS CHECK YOUR HOME FOR A POSSIBLE PROBLEM OR HAZARD AFTER AN ALARM.
3. TEST THIS COMBINATION DETECTOR PERIODICALLY. IF THE DETECTOR DOES NOT OPERATE CORRECTLY WHEN TESTED, REPLACE IT IMMEDIATELY!
4. THIS DETECTOR IS INTENDED FOR USE IN ORDINARY INDOOR AREAS OF FAMILY HOMES. IT IS NOT DESIGNED TO MEASURE CO LEVELS IN ACCORDANCE WITH COMMERCIAL OR INDUSTRIAL STANDARDS.
5. THE REPLACEMENT DATE LISTED ON THE UNIT IS THE DATE AFTER WHICH THE UNIT MAY NO LONGER ACCURATELY DETECT SMOKE AND/OR CARBON MONOXIDE. REPLACE THE DETECTOR AFTER THIS DATE.
6. THIS DETECTOR IS DESIGNED TO PROTECT INDIVIDUALS FROM THE ACUTE EFFECTS OF EXPOSURE TO CARBON MONOXIDE. IT MAY NOT FULLY PROTECT INDIVIDUALS WITH SPECIFIC MEDICAL CONDITIONS. IF IN DOUBT, CONSULT A PHYSICIAN.

## **WARNING**

1. NEVER USE AN OPEN FLAME TO TEST THIS DETECTOR. YOU MAY DAMAGE OR SET FIRE TO THE DETECTOR OR YOUR HOME.
2. NEVER USE VEHICLE EXHAUST TO TEST THIS DETECTOR FOR CARBON MONOXIDE. EXHAUST FUMES CAN CAUSE PERMANENT DAMAGE AND VOID YOUR WARRANTY.
3. DO NOT STAND NEAR THE DETECTOR WHEN THE ALARM SOUNDS. EXPOSURE TO THE SOUND AT CLOSE RANGE CAN BE HARMFUL TO YOUR HEARING. WHEN TESTING, STEP AWAY WHEN THE ALARM BEGINS TO SOUND.

## 14. Technical Specifications

Power Supply	10-year non-replaceable lithium battery
Sensor Type	Smoke: Photoelectric (optical)
	CO: Electrochemical - Figaro® sensor
Product Lifetime	10 years
Safety Standards	EN 14604:2005 & EN 50291-1:2018
CO Sensitivity	30 ppm: > 120 minutes
	50 ppm: 60-90 minutes
	100 ppm: 10-40 minutes
	300 ppm: < 3 minutes
Standby Current	< 8 µA (average)
Alarm Current	< 100 mA (average)
Operating Temperature	4-38°C

Relative Humidity in Operation	10%-85% RH (non-condensing)
Alarm Loudness	≥ 85 dB at 3 m @ 3.2 ± 0.3 kHz pulsed alarm
Silence Duration	≤ 9 minutes

## Environmental Protection

Discarded electrical products do not belong in the household trash. Recycle if available. Contact the local authority or retailer for advice on recycling.



## Manufacturer and Customer Service

X-Sense Innovations Co., Ltd.

Address: B4-503, Kexing Science Park, 15 Keyuan Road, Shenzhen, 518057, CHINA

## Importer

X-Sense Europe B.V.

Parellaan 2H, 2132 WS Hoofddorp, the Netherlands

## Nederlands

Deze gebruikshandleiding bevat belangrijke informatie over de werking van uw draadloos koppelbare combimelder - rook en koolmonoxide. Lees deze handleiding zorgvuldig vóórdat u deze melder gaat installeren. Als u deze melder monteert voor gebruik door anderen, laat deze handleiding (of een kopie ervan) dan achter bij de eindgebruiker.

## Inhoud van de verpakking

- 1 × Combimelder XP01-W
- 1 × Montageplaat
- 3 × Schroeven
- 3 × Pluggen
- 1 × Handleiding

## 1. Inleiding

Alle X-Sense Pro combimelders voldoen aan de wettelijke vereisten, waaronder de normen EN 14604 & EN 50291. Deze melder werkt als een rookmelder en een koolmonoxidemelder in één en detecteert zowel rook alsook koolmonoxide.

### Rookmelder

Deze melder maakt gebruik van foto-elektrische technologie en heeft een optische sensor die rook opspoot.

### Koolmonoxidemelder

- Koolmonoxide (CO) is reukloos, smaakloos en onzichtbaar - het is een 'stille moordenaar'. Met behulp van elektrochemische sensortechnologie detecteert deze melder verhoogde koolmonoxideniveaus vroegtijdig.
- Deze melder is niet getest voor gebruik in een caravan of boot.

*Opmerking: installeer voor maximale bescherming ook melders op elke verdieping en in elke (slaap)kamer van uw huis.*

## 2. Uitleg onderdelen

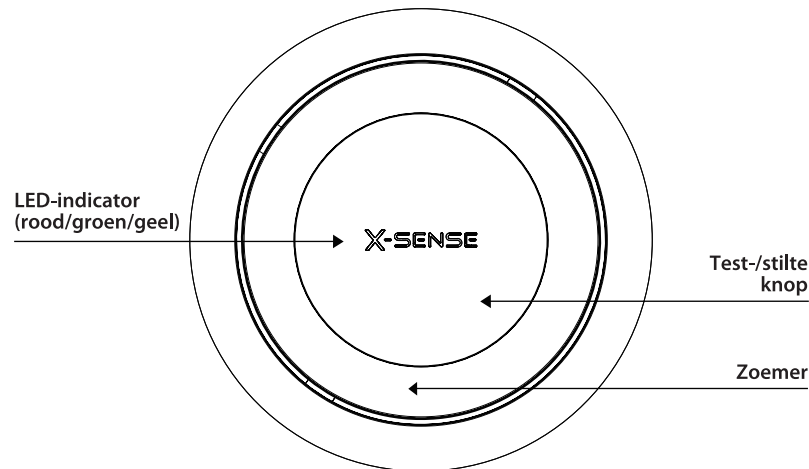

## 3. Activeren van de melder

Activeer de batterij door de montageplaat te bevestigen aan onderkant van de melder.

- Draai de montageplaat met de wijzers van de klok mee.
- De montageplaat moet zonder openingen worden vastgezet (zie afbeelding).
- U hoort een klik en de melder geeft een korte piep.
- DE LED-indicator aan de voorkant knippert 8 cycli geel/groen/rood.

## **WAARSCHUWING**

Als de montageplaat niet goed is geïnstalleerd of ontbreekt, dan werkt de melder niet!



Niet goed bevestigd

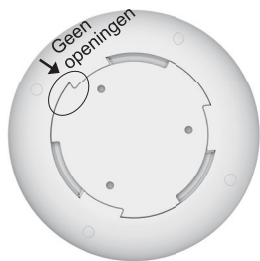

Goed bevestigd

## **LET OP**

DEZE ROOK- EN CO-MELDER IS UITSLUITEND ONTWERPEN VOOR GEBRUIK BINNENSHUIS. NIET BLOOTSTELLEN AAN REGEN OF VOCHT. STOOT NIET TEGEN DE MELDER EN LAAT HET NIET VALLEN. OPEN DE MELDER NIET, AANGEZIEN DIT STORINGEN KAN VEROORZAKEN.

## 4. Koppelen van de melders

Alle XP01-W melders bevatten een ingebouwde RF-module waarmee u draadloos verbinding maakt tussen 2 of meerdere rookmelders en een onderling verbonden netwerk creëert. Wanneer één melder in alarm gaat, geven alle onderling verbonden melders ook direct alarm.

1. Plaats twee rookmelders op de montageplaat met de wijzers van de klok mee tot ze vastklikken zoals beschreven in het gedeelte "Activeren van de melder".

Zorg ervoor dat slechts twee melders tegelijkertijd worden ingeschakeld om een succesvolle verbinding te garanderen.

2. **Druk 4 keer** op de test-/stilte knop van één melder. Het alarm klinkt één keer en de LED-indicator knippert rood nu langzaam. **Druk nu 2 keer** op de andere rookmelder. De LED-indicator knippert rood nu snel. De melder zendt nu het RF-signaal uit naar de andere melder. Als de melders succesvol verbonden zijn met elkaar geven beide melders een pieptoon. Hierna gaan de melders vanzelf in stand-by modus en kunt u de melders monteren zoals beschreven in het gedeelte "Montage instructies".
3. Als u meer dan twee melders gaat verbinden, **Druk dan 4 keer** op de test-/stilte knop van één verbonden melders. De LED-indicator knippert rood nu langzaam. **Druk nu 2 keer** op de test-/stilte knop van een nog niet verbonden melder. De LED-indicator knippert rood nu snel. De verbonden melder zendt nu het RF-signaal uit naar de andere melder. Als ze succesvol verbonden zijn met elkaar geven beide melders een pieptoon. Op deze manier kunnen er maximaal 24 melders verbonden worden met elkaar.
4. Test nu de melders volgens de stappen in het gedeelte "Testen en pauzeren".

## Opmerkingen

1. De melder blijft 60 seconden in de verbindingmodus, waarbij de LED knippert rood. Na 60 seconden stopt de verbindingmodus. Herhaal stap 2 zoals beschreven in het gedeelte "Koppelen van de melders" om de verbindingmodus opnieuw te starten. Druk indien nodig handmatig op de test-/stilte knop om het verzenden van een RF-signaal te stoppen. De LED stopt dan met knipperen rood en het alarm gaat in de normale modus.
2. Test de verbinding bij melders vóór montage.
3. De XP01-W melders kunnen alleen verbonden worden met andere X-Sense Pro draadloze melders.

**X-Sense Pro melders uit andere landen dan Nederland en België kunnen andere software hebben waardoor ze niet koppelen met elkaar.**

## Ontkoppelen melders

**Druk 4 keer snel achter** elkaar op de test-/stilteknop. De melder geeft nu één pieptoon. Houd daarna de knop ingedrukt tot er opnieuw een pieptoon klinkt. De verbinding is nu verbroken.

## 5. Alarmen herkennen

Deze combimelder heeft verschillende alarmen en LED-signalen om te bepalen welk gevaar er aanwezig is.

### Rook alarm

Als er rook wordt gedetecteerd hoort u **3 lange pieptonen** om de 4 seconden. De LED knippert met dezelfde frequentie 4 x rood.

De rookmeldersensor bevat een beveiliging tegen ongewenste alarmen. Verbrandings-deeltjes of dampen van het koken kunnen het alarm laten afgaan als de melder te dicht bij het kookgedeelte worden geplaatst. Plaats deze melder bij voorkeur dus niet in de buurt van de keuken. Daarmee voorkomt u vals alarm.

### Koolmonoxide alarm

Als er koolmonoxide wordt gedetecteerd hoort u **4 korte pieptonen** om de 6 seconden. De LED knippert met dezelfde frequentie 4 x rood.



### WAARSCHUWING:

Als het CO alarm afgaat is er teveel koolmonoxide in de ruimte aanwezig. Dit kan dodelijk zijn.

### Als het koolmonoxide alarm afgaat:

1. Bel zo snel mogelijk 112.
2. Ga onmiddellijk naar buiten en zorg ervoor dat iedereen in huis is geëvacueerd of toegang heeft tot frisse lucht. Betreed het huis niet opnieuw totdat het is gelucht en uw alarm in normale toestand blijft. Als het niet mogelijk is om naar buiten te gaan, blijf dan in de buurt van een open deur of raam totdat de hulpdiensten arriveren.
3. Als uw alarm binnen 24 uur weer afgaat na het volgen van stap 1 en 2, herhaalt u deze stappen opnieuw en belt u een gekwalificeerde technicus om de koolmonoxidebronnen te onderzoeken op fouten of defecten.

## LET OP

1. DEZE ROOK- EN KOOLMONOXIDEMELDER HEEFT TWEE APARTE ALARMEN DIE ONAFHANKELIJK VAN ELKAAR WERKEN. DE KOOLMONOXIDESENSOR IS NIET ONTWERPEN OM BRAND OF ANDER GASOORTEN TE DETECTEREN EN GEEFT ALLEEN DE AANWEZIGHEID VAN KOOLMONOXIDEGAS AAN. KOOLMONOXIDEGAS KAN OOK IN ANDERE RUIMTEN AANWEZIG ZIJN. DE ROOKMELDER GEEFT ALLEEN DE AANWEZIGHEID AAN VAN ROOK DIE DE SENSOR BEREIKT.
2. DE ROOKMELDER IS NIET ONTWERPEN OM GAS, HITTE OF VLAMMEN TE DETECTEREN.

### LED-indicator

De LED-indicator aan de bovenkant van de melder knippert samen met het geluid van het alarm. De LED knippert ook bij het inschakelen, in de standby-modus, tijdens rook- of CO-alarmtoestanden, bij het verlaten van een alarmtoestand, in de testmodus, als de batterij bijna leeg is, in de stille modus, als er een storing is en als de melder aan het einde van zijn levensduur is.

### Batterij-bijna-leeg signaal

Wanneer de LED-indicator geel knippert en de melder één pieptoon geeft (om de 60 seconden) is de batterij bijna leeg. Als u op de testknop drukt, stopt dit signaal gedurende 10 uur.

### Einde-levensduur signaal

Zodra de maximale levensduur van 10 jaar is bereikt geeft de melder 3 pieptonen en knippert de LED-indicator om de 60 seconden 3 keer geel. Dit einde-levensduur signaal kan tijdelijk gedurende 22 uur worden uitgezet door op de testknop te drukken. Deze functie kan in totaal 30 dagen worden gebruikt. Na 30 dagen kan het einde-van-levensduur signaal niet meer worden uitgezet en gaat deze pas uit als de batterij helemaal leeg is.

**Opmerking: vervang de melder onmiddellijk als het einde-levensduur signaal klinkt.**

## 6. Overzicht alarmen

De verschillende werkingsmodi en -toestanden worden in de onderstaande tabel weergegeven:

Modus	LED-indicator	Hoorbaar alarm	Opmerkingen
Inschakelen	Knippert 8 cycli (geel/groen/rood) opeenvolgend.	1 korte pieptoon.	Zorg ervoor dat de montageplaat correct is bevestigd.
Stand-by	Knippert eenmaal per 60 seconden groen.	Geen	
Alarmmodus	Knippert <b>3 keer rood</b> om de 4 seconden.	3 lange pieptonen om de 4 seconden	Rook alarm
	Knippert <b>4 keer rood</b> om de 6 seconden.	4 korte pieptonen om de 6 seconden.	CO alarm
	Knippert groen eenmaal per seconde gedurende 5 seconden.	Geen	Uitschakelen van een alarm: wanneer de rook- of CO-concentratie onder de alarmprempeel zakt, stopt het alarmsignaal. De melder gaat dan terug naar de standby-stand.
Testmodus	2 sets van 3 rode flitsen gevolgd door 2 sets van 4 rode flitsen.	2 sets van 3 lange pieptonen gevolgd door 2 sets van 4 korte pieptonen.	

Stilte	Knippert 3 keer rood om de 4 seconden.	Geen	Rook stiltemodus: Na 9 minuten verlaat de melder de stiltemodus.
	Knippert 4 keer rood om de 6 seconden.	Geen	CO stiltemodus: Na 9 minuten verlaat de melder de stiltemodus.
	Knippert eenmaal per 60 seconden geel.	Geen	Stiltemodus tijdens lage batterijspanning: Na 10 uur verlaat de melder de stiltemodus.
	Knippert 3 keer geel om de 60 seconden.	Geen	Stille modus tijdens het einde van de cyclus: Na 10 uur verlaat de melder de stiltemodus.
	Knippert 3 keer groen.	Geen	Verlaten van de stiltemodus.
Batterij bijna leeg	Knippert eenmaal per 60 seconden geel.	Een pieptoon om de 60 seconden.	Vervang de melder onmiddellijk.
Fout	Knippert 2 keer geel om de 60 seconden.	2 pieptonen om de 60 seconden.	Vervang de melder onmiddellijk.
Einde levensduur	Knippert 3 keer geel om de 60 seconden.	3 pieptonen om de 60 seconden.	Vervang de melder onmiddellijk.



## 7. Testen en pauzeren

Onderstaande tabel laat zien hoe u 1 melder test op werking en hoe u alle melders in het netwerk kunt testen op werking.

	Eén alarm testen	Alle onderling verbonden melders testen.
Actie	Druk 1 keer op de test knop.	Houd de test-/stilte knop ingedrukt.
Indicatie	De melder geeft nu een pieptoon, de LED-indicator knippert rood. Vervolgens hoort u 2 maal een serie van 3 lange pieptonen, vervolgt door 2 maal 4 korte pieptonen en hierna nog 1 pieptoon.	<ul style="list-style-type: none"><li>• De melder piept continue terwijl de LED-indicator knippert rood.</li><li>• De andere onderling gekoppelde rookmelders in het netwerk ontvangen het signaal na 5 seconden en gaan ook continu piepen terwijl de LED-indicator knippert rood en groen. Laat de test/stilte-knop los en alle melders stoppen met testen.</li><li>• De alarmtest moet binnen 3 minuten worden voltooid.</li></ul>

### Melder pauzeren

**Rook stiltemodus:** Druk tijdens een alarm op de test-/stilte knop om de melder gedurende 9 minuten in de stiltemodus te zetten. Als de rookconcentratie te hoog is gaat de melder na deze 9 minuten wederom alarm geven, totdat de rookconcentratie is gedaald tot een veilig laag niveau. Is er geen rook meer in de ruimte, dan schakelt de melder na 9 minuten over naar de normale modus.

**Koolmonoxide stiltemodus:** U kunt tijdens een CO-alarm de melder in de stiltemodus laten gaan. Echter, als deze melder een alarm geeft omdat er te veel CO in de ruimte is, is het niet aan te raden om dit te doen. Te veel CO in een ruimte kan dodelijk zijn.

Als u de melder toch in de stiltemodus wilt zetten, druk dan tijdens een alarm op de test-/stilte knop om de melder gedurende 9 minuten in de stiltemodus te zetten. Is de

CO-concentratie na 9 minuten nog te hoog, dan schakelt het toestel weer over naar de alarmtoestand. Anders zal de melder na 9 minuten de stiltemodus verlaten en de normale werking hervatten.

**Opmerking: wanneer de CO-concentratie hoger is dan 300 ppm, kan de stiltefunctie niet worden ingeschakeld.**

## 8. Waar te monteren?

1. Monteer op elke woonlaag/verdieping tenminste één rookmelder. Dit is sinds 1 juli 2022 verplicht in Nederland.
2. Monteer melders in gangen en vluchtwegen. Monteer voor maximale veiligheid een melder in elke slaapkamer.
3. Als u slechts één melder in uw huis monteert, monteert deze dan in de buurt van de vluchtroute.
4. Monteer bij voorkeur ook een melder bovenaan de trap.
5. Rook, hitte en vuur verspreiden zich horizontaal als het stijgt en het plafond heeft bereikt. Monteer de melder dus bij voorkeur in het midden van het plafond.
6. Koolmonoxide vermengt zich met lucht en stijgt of daalt niet. Monteer voor maximale bescherming een combimelder in ruimtes waar een verbrandingsunit aanwezig is (CV-ketel, boiler, gaskachel, open haard).
7. Als een melder niet kan worden gemonteerd in het midden van het plafond, monteert de melder dan op een afstand van 50 cm afstand van de hoeken van de kamer.
8. Als de lengte van een kamer of hal groter is dan 9 meter, dan is het verstandig om meerdere melders in dezelfde ruimte te installeren.
9. Als de muur of het plafond schuin staat, moet de melder binnen 90 cm van het hoogste punt van de muur of plafond (horizontaal gemeten) in de kamer worden gemonteerd.

**OPMERKING: als u een melder in de keuken installeert, zorg er dan voor dat de stilte/pauze knop goed bereikbaar is. Monteer de melder zo ver mogelijk van het fornuis en de gootsteen om valse alarmen te voorkomen.**

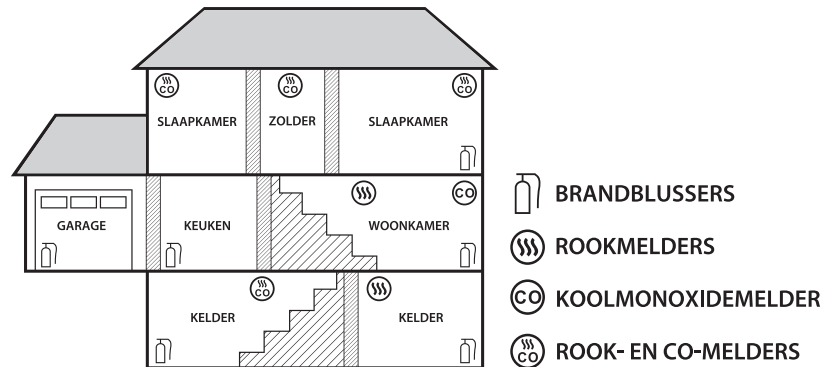
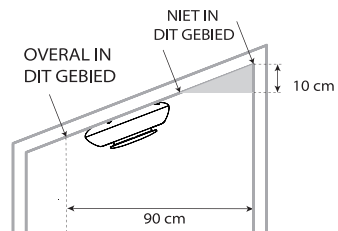
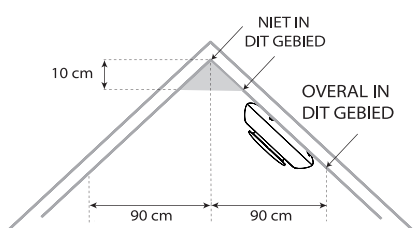
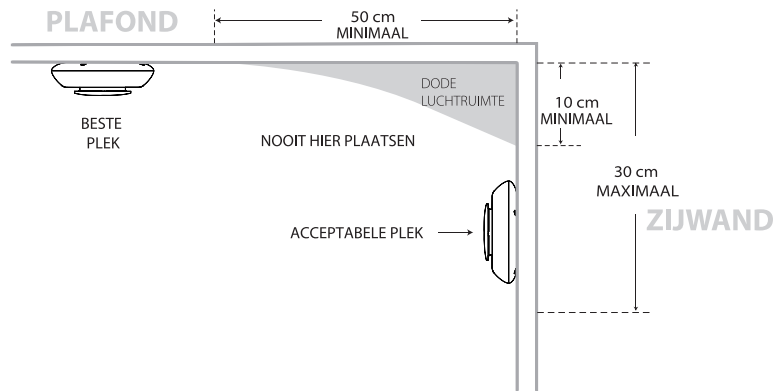

### Aanbevolen locaties

#### ⚠️ BELANGRIJK

DEZE GECOMBINEERDE ROOK- EN KOOLMONOXIDEMELDER IS ONTWERPEN VOOR MONTAGE AAN HET PLAFOND OF AAN DE WAND.

#### ⚠️ WAARSCHUWING

ALS DEZE MELDER NIET OP DE JUISTE WIJZE WORDT GEÏNSTALLEERD EN/OF GEACTIVEERD, WERKT DE MELDER NIET NAAR BEHOREN EN KAN HET NIET ADEQUAAT REAGEREN OP BRAND EN/OF KOOLMONOXIDE.

## Te vermijden locaties

1. Niet monteren in garages, keukens, stookruimtes of badkamers. Niet monteren binnen 1,5 meter van kooktoestellen.
2. Niet monteren binnen 1 meter van: deur naar een keuken, badkamer met bad of douche, luchtkanalen voor verwarming of koeling, ventilatoren aan het plafond of in het hele huis, of andere plaatsen met een hoge luchtstroom. Vermijd te stoffige, vuile of vette ruimten. Stof, vet of huishoudchemicaliën kunnen de sensoren van de melder verontreinigen, waardoor de melder niet goed werkt.
3. Plaats de melder op een plaats waar gordijnen of andere voorwerpen de sensoren niet blokkeren. Rook en koolmonoxide moeten de sensoren kunnen bereiken om deze omstandigheden te kunnen detecteren. Niet installeren in de nok van gewelfde plafonds, "A" frame plafonds of zadeldaken.
4. Nooit in een vochtige ruimte monteren.
5. Niet in direct zonlicht plaatsen en uit de buurt houden van plaatsen waar veel insecten komen.
6. Niet installeren op plaatsen waar het kouder is dan 4°C of heter dan 38°C, zoals garages en zolders.
7. Niet monteren op plaatsen waar de relatieve vochtigheid (RH) hoger is dan 85% of lager dan 10%.

## 9. Montage instructies

Voor een veilige werking zorgt u ervoor dat u de melder volgens onderstaande instructies monteert.

1. Boor drie gaten van  $\varnothing$  6 mm in de muur of het plafond, steek vervolgens de drie pluggen in de gaten.
2. Bevestig de montageplaat met drie schroeven aan de muur of het plafond en monteer de melder door de melder op de montageplaats te drukken en de melder rechtsom te draaien.
3. Test de melder met de test-/stilte knop. Zorg ervoor dat de melder het alarmpatroon laat horen.

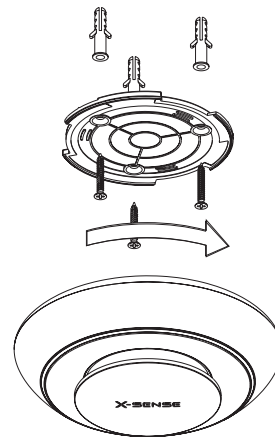

## Gebruikt u een magneetset?

Plak de magneet dan altijd op de onderkant van de montageplaat en niet direct op de onderkant van de melder.

## 10. Onderhoud van uw melder

Volg deze eenvoudige stappen om uw melder in goede staat te houden:

1. Controleer of het geluid en de indicator van de melder goed werken door de melder periodiek (bv. maandelijks) te testen.
2. Maak uw melder minimaal om de 2 tot 3 maanden schoon: verwijder de melder van het plafond en maak de alarmkap en ventilatieopeningen schoon met een stofzuiger (uitgerust met de zachte borstel) om stof en vuil te verwijderen.
3. Gebruik nooit reinigingsmiddelen of andere oplosmiddelen om de melder te reinigen.

4. Spuit geen luchtverfrissers, haarlak of andere aerosolen in de buurt van de melder.
5. Verf de melder niet. Verf sluit de ventilatieopeningen af en verstoort het vermogen van de sensor om brand of CO te detecteren.
6. Probeer de melder nooit uit elkaar te halen of van binnen te reinigen. Als u dit doet, vervalt de garantie onmiddellijk.
7. Plaats de melder na verwijdering zo snel mogelijk terug op de juiste plaats om een continue bescherming tegen brand en CO te garanderen.
8. Wanneer huishoudelijke schoonmaakmiddelen of soortgelijke verontreinigingen worden gebruikt, moet de ruimte worden geventileerd.

## 11. Problemen oplossen

Problemen	Oplossingen
Het alarm gaat niet af tijdens een test.	Controleer of de melder goed aan de montageplaat is bevestigd. Zorg ervoor dat je de test-/stilte knop goed hebt ingedrukt.
Valse alarmen gaan af en toe af tijdens het koken, douchen etc.	Controleer de locatie van uw alarm (zie " <b>Waar te monteren</b> "). Maak de melder schoon (zie " <b>Onderhoud van uw melder</b> ").
Vals alarm zonder aanleiding	Controleer de plaats van de melder Maak de melder schoon (zie " <b>Onderhoud van uw melder</b> ").
LED knippert eenmaal per 60 seconden geel met één piepton.	De batterij is bijna leeg. Druk eenmaal op de test-/stilte knop om de melder 10 uur lang uit te zetten. <b>Vervang de melder onmiddellijk.</b>
LED knippert 2 keer geel om de 60 seconden met 2 pieptonen.	De melder werkt niet goed. Maak uw alarm schoon of druk één keer op de test-/stilte knop om te proberen de melder te resetten. Als het probleem zich nog steeds voordoet, dient u <b>de melder onmiddellijk te vervangen.</b>

LED knippert 3 keer geel om de 60 seconden met 3 pieptonen.	De maximale levensduur (10 jaar) van de melder is bereikt. Druk éénmaal op de test-/stilte knop om het alarm 22 uur lang uit te zetten. <b>Vervang de melder onmiddellijk.</b>
---	--

## 12. Wat u moet weten over koolmonoxide

Koolmonoxide kun je niet zien, ruiken of proeven en kan dodelijk zijn.

De opbouw van koolmonoxide in het bloed wordt het carboxyhemoglobine-gehalte (COHb) genoemd en belemmert het vermogen van het lichaam om zichzelf van zuurstof te voorzien. Afhankelijk van de concentratie kan koolmonoxide binnen enkele minuten dodelijk zijn. De meest voorkomende bronnen van koolmonoxide zijn slecht functionerende verbrandings-toestellen, die worden gebruikt voor verwarming en/of koken, voertuigen die in een aangebouwde garage rijden, verstopte schoorstenen of rookkanalen, draagbare brandstof kachels, open haarden, op brandstof werkend gereedschap en het bedienen van een barbecue/grill in een afgesloten ruimte.

Aanwijzingen voor koolmonoxidevergiftiging zijn onder meer symptomen die lijken op griep, maar dan zonder koorts. Andere symptomen zijn duizeligheid, vermoeidheid, zwakte, hoofdpijn, misselijkheid, overgeven, slaperigheid en verwardheid. Iedereen is vatbaar voor het gevaar van koolmonoxide. Ongeboren baby's, kleine kinderen, zwangere vrouwen, ouderen en mensen met hart- of ademhalingsproblemen lopen het grootste risico op ernstig letsel of overlijden. Laat elk jaar een gekwalificeerde technicus uw verwarmingssysteem, ventilatieopeningen, schoorsteen en rookkanalen inspecteren en schoonmaken.

De volgende symptomen houden verband met koolmonoxidevergiftiging.

**Lichte blootstelling:** lichte hoofdpijn, misselijkheid, braken, vermoeidheid (vaak omschreven als "griepachtige" symptomen).

**Middelmatige blootstelling:** hevige bonzende hoofdpijn, sufheid, snelle hartslag.

**Extreme blootstelling:** bewusteloosheid, hart- en ademstilstand, dood.

De blootstellingsniveaus hebben betrekking op gezonde volwassenen. De niveaus verschillen voor mensen met een hoog risico. Blootstelling aan hoge koolmonoxideniveaus kan dodelijk zijn of blijvende schade en handicaps veroorzaken.

## 13. Veiligheidsinformatie

### BELANGRIJK

1. DEZE COMBIMELDER ROOK- EN KOOLMONOXIDE IS ALLEEN GOEDGEKEURD VOOR THUISGEBRUIK.
2. DE KOOLMONOXIDESENSOR IS ONTWERPEN OM KOOLMONOXIDE VAN ELKE VERBRANDINGSBRON TE DETECTEREN.
3. VOORTDURENDE BLOOTSTELLING AAN HOGE OF LAGE VOCHTIGHEID KAN DE LEVENSDUUR VAN DE BATTERIJ VERKORTEN.

### WAARSCHUWING

1. NEGEER NOOIT EEN ALARM. NIET REAGEREN KAN LEIDEN TOT ERNSTIG LETSEL OF DE DOOD.
2. DE STILTE FUNCTIE IS ALLEEN VOOR UW GEMAK EN ZAL EEN EVENTUEEL PROBLEEM NIET VERHELPEM. CONTROLEER UW HUIS ALTIJD OP EEN MOGELIJK PROBLEEM OF GEVAAR NA EEN ALARM.
3. TEST DEZE COMBIMELDER PERIODIEK. ALS DE MELDER NIET CORRECT WERKT BIJ EEN TEST, VERVANG HET DAN ONMIDDELIJK!
4. DEZE MELDER IS BEDOELD VOOR GEBRUIK IN GEWONE BINNENRUIMTEN VAN GEZINSWONINGEN. HET IS NIET ONTWERPEN OM CO-NIVEAUS TE METEN IN OVEREENSTEMMING MET COMMERCIELE OF INDUSTRIËLE NORMEN.
5. DE VERVANGINGSDATUM DIE OP HET TOESTEL VERMELD STAAT, IS DE DATUM WAARNA HET TOESTEL MOGELIJK GEEN ROOK EN/OF KOOLMONOXIDE MEER NAUWKEURIG DETECTEERT. VERVANG DE MELDER NA DEZE DATUM.

6. DEZE MELDER IS ONTWERPEN OM PERSONEN TE BESCHERMEN TEGEN DE ACUTE EFFECTEN VAN BLOOTSTELLING AAN KOOLMONOXIDE. HET IS MOGELIJK DAT HET PERSONEN MET SPECIFIEKE MEDISCHE AANDOENINGEN NIET VOLLEDIG BESCHERMT. RAADPLEEG BIJ TWIJFEL EEN ARTS.

### WAARSCHUWING

1. GEBRUIK NOOIT OPEN VUUR OM DEZE MELDER TE TESTEN. U KUNT DAARMEE DE MELDER OF UW HUIS BESCHADIGEN OF IN BRAND STEKEN.
2. GEBRUIK NOOIT DE UITLAAT VAN EEN VOERTUIG OM DEZE MELDER TE TESTEN OP KOOLMONOXIDE. UITLAATGASSEN KUNNEN PERMANENTE SCHADE VEROORZAKEN EN UW GARANTIE ONGELDIG MAKEN.
3. GA NIET IN DE BUURT STAAN VAN DE MELDER ALS HET ALARM AFGAAT. BLOOTSTELLING AAN HET GELUID OP KORTE AFSTAND KAN SCHADELIJK ZIJN VOOR UW GEHOOR. STAP BIJ HET TESTEN WEG WANNEER HET ALARM BEGINT TE KLINKEN.

## 14. Technische Specificaties

Voeding	10-jaar niet-ervangbare lithiumbatterij
Sensor Type	Rook: Foto-elektrisch (optisch)
	CO: Elektrochemisch – Figaro® sensor
Product levensduur	10 jaar
Veiligheidsnormen	EN 14604:2005 & EN 50291-1:2018
CO-gevoeligheid	30 ppm: > 120 minuten
	50 ppm: 60-90 minuten
	100 ppm: 10-40 minuten
	300 ppm: < 3 minuten

Reserve stroom	< 8 $\mu$ A (gem.)
Alarmstroom	< 100 mA (gem.)
Bedrijfstemperatuur	4-38°C
Relatieve Vochtigheid in bedrijf	10%-85% RH (niet-condenserend)
Alarm Luidheid	$\geq$ 85 dB op 3 m @ 3,2 $\pm$ 0,3 kHz pulserend alarm
Stilte duur	$\leq$ 9 minuten

## Milieubescherming

Afgedankte elektronische producten horen niet bij het huisvuil. Recycle indien aanwezig. Neem contact op met de plaatselijke autoriteit of verkoper voor advies over recycling.



## Fabrikant en klantenservice

X-Sense Innovations Co., Ltd.

Adres: B4-503, Kexing Science Park, 15 Keyuan Road, Shenzhen, 518057, CHINA

## Importeur

X-Sense Europe B.V.

Parellaan 2H, 2132 WS Hoofddorp, the Netherlands

## Français

**Ce manuel d'utilisation contient des informations importantes sur le fonctionnement de votre détecteur combiné sans fil raccordable - fumée et monoxyde de carbone. Veuillez lire attentivement ce manuel avant d'installer ce détecteur. Si vous installez ce détecteur pour qu'il soit utilisé par d'autres personnes, laissez ce manuel (ou une copie de celui-ci) à l'utilisateur final.**

## Contenu de l'emballage

- 1  $\times$  Détecteur de combinaison XP01-W
- 1  $\times$  Plaque de montage
- 3  $\times$  Vis
- 3  $\times$  bouchons
- 1  $\times$  Manuel

## 1. Introduction

Tous les détecteurs combinés X-Sense Pro sont conformes aux exigences légales, notamment aux normes EN 14604 et EN 50291. Ce détecteur fonctionne comme un détecteur de fumée et un détecteur de monoxyde de carbone.

### Détecteur de fumée

Ce détecteur utilise la technologie photoélectrique et possède un capteur optique qui détecte la fumée.

### Détecteur de monoxyde de carbone

- Le monoxyde de carbone (CO) est inodore, insipide et invisible - c'est un "tueur silencieux". Grâce à la technologie des capteurs électrochimiques, ce détecteur détecte rapidement les niveaux élevés de monoxyde de carbone.
- Ce détecteur n'a pas été testé pour une utilisation dans une caravane ou un bateau.

Remarque : pour une protection maximale, installez également des détecteurs à chaque étage et dans chaque pièce (chambre à coucher) de votre maison.

## 2. Pièces d'explication

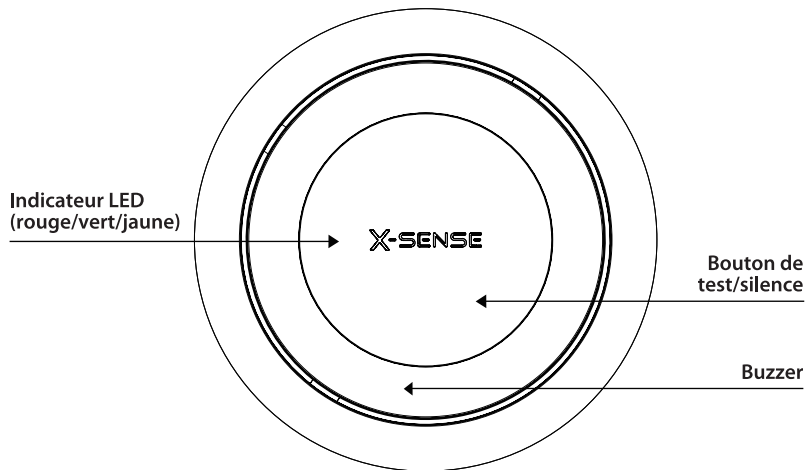

## 3. Activation du détecteur

Activez la batterie en fixant la plaque de montage au bas du détecteur.

- Tournez la plaque de montage dans le sens des aiguilles d'une montre.
- La plaque de montage doit être fixée sans interstice (voir illustration).
- Vous entendez un clic et le détecteur émet un bip court.
- L'indicateur LED frontal clignote en jaune/vert/rouge pendant 8 cycles.

## ! ATTENTION

Si la plaque de montage est mal installée ou manquante, le détecteur ne fonctionnera pas !

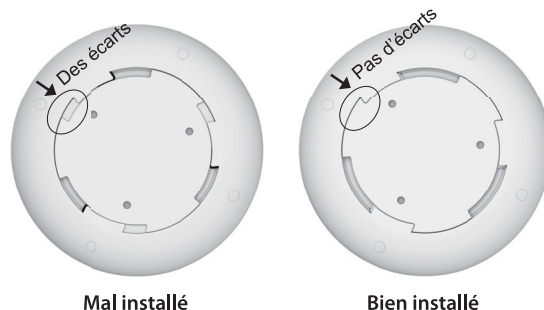

## ! ATTENTION

CE DÉTECTEUR DE FUMÉE ET DE CO EST CONÇU POUR UNE UTILISATION INTÉRIURE UNIQUEMENT. NE PAS EXPOSER À LA PLUIE OU À L'HUMIDITÉ. NE PAS HEURTER OU FAIRE TOMBER LE DÉTECTEUR. N'OUVREZ PAS LE DÉTECTEUR CAR CELA PEUT PROVOQUER DES DYSFONCTIONNEMENTS.

## 4. Relier les détecteurs

Tous les détecteurs XP01-W contiennent un module RF intégré qui vous permet de connecter sans fil 2 détecteurs de fumée ou plus et de créer un réseau interconnecté. Lorsqu'un détecteur se met en alarme, tous les détecteurs interconnectés le font aussi immédiatement.

1. Placez deux détecteurs de fumée sur la plaque de montage dans le sens des aiguilles d'une montre jusqu'à ce qu'ils s'enclenchent comme décrit dans la section "Activation du détecteur".

Assurez-vous que seuls deux détecteurs sont allumés en même temps pour garantir une connexion réussie.

2. Appuyez **4 fois sur** le bouton test/silence d'un détecteur. L'alarme retentit une fois et le voyant clignote en rouge lentement. Appuyez maintenant **2 fois** sur l'autre détecteur de fumée. L'indicateur LED clignote en rouge maintenant rapidement. Le détecteur transmet maintenant le signal RF à l'autre détecteur. Lorsque les détecteurs sont connectés avec succès, les deux détecteurs émettent un bip. Après cela, les détecteurs passent automatiquement en mode veille et vous pouvez monter les détecteurs comme décrit dans la section "Instructions de montage".
3. Si vous allez connecter plus de deux détecteurs, appuyez **4 fois** sur le bouton test/silence d'un détecteur connecté. L'indicateur LED clignote en rouge maintenant lentement. Appuyez maintenant **2 fois** sur le bouton test/silence d'un des détecteurs qui n'est pas encore connecté. L'indicateur LED clignote en rouge maintenant rapidement. Le détecteur connecté transmet maintenant le signal RF à l'autre détecteur. S'ils sont bien connectés l'un à l'autre, les deux détecteurs émettent un bip.  
De cette manière, il est possible de connecter jusqu'à 24 détecteurs les uns aux autres.
4. Testez maintenant les détecteurs en suivant les étapes de la section "Test des détecteurs".

## 5. Reconnaître les alarmes

Cette alarme combinée dispose de plusieurs alarmes et de signaux LED pour déterminer le danger présent.

### Détecteur de fumée

Si de la fumée est détectée, **3 longs bips se** font entendre toutes les 4 secondes. La LED clignote en rouge 4 fois à la même fréquence.

Le capteur du détecteur de fumée contient une protection contre les alarmes intempestives. Les particules ou les vapeurs de combustion provenant de la cuisson peuvent déclencher l'alarme si le détecteur est placé trop près de la zone de cuisson. Il est donc préférable de ne pas placer ce détecteur à proximité de la cuisine. Cela permet d'éviter les fausses alarmes.

## Alarme de monoxyde de carbone

Si du monoxyde de carbone est détecté, vous entendrez **4 bips courts** toutes les 6 secondes. La LED clignote en rouge 4 fois à la même fréquence.



### AVERTISSEMENT:

Quand l'alarme CO se déclenche, il y a trop de monoxyde de carbone dans la pièce. Cela peut être fatal.

### Si l'alarme au monoxyde de carbone se déclenche :

1. Appelez le 112 dès que possible.
2. Sortez immédiatement et assurez-vous que tout le monde dans la maison a été évacué ou a accès à l'air frais. Ne rentrez pas dans la maison tant que celle-ci n'a pas été aérée et que votre alarme n'est pas en état normal. S'il n'est pas possible de sortir, restez près d'une porte ou d'une fenêtre ouverte jusqu'à l'arrivée des services d'urgence.
3. Si votre alarme se déclenche à nouveau dans les 24 heures après avoir suivi les étapes 1 et 2, répétez à nouveau ces étapes et appelez un technicien qualifié pour qu'il examine les sources de monoxyde de carbone à la recherche de défauts ou de défaillances.

### ATTENTION

1. CE DÉTECTEUR DE FUMÉE ET DE MONOXYDE DE CARBONE POSSÈDE DEUX ALARMES DISTINCTES QUI FONCTIONNENT INDÉPENDAMMENT L'UNE DE L'AUTRE. LE CAPTEUR DE MONOXYDE DE CARBONE N'EST PAS CONÇU POUR DÉTECTER LE FEU OU D'AUTRES TYPES DE GAZ ET INDIQUE UNIQUEMENT LA PRÉSENCE DE GAZ DE MONOXYDE DE CARBONE. LE MONOXYDE DE CARBONE PEUT ÉGALEMENT ÊTRE PRÉSENT DANS D'AUTRES PIÈCES. LE DÉTECTEUR DE FUMÉE N'INDIQUE QUE LA PRÉSENCE DE FUMÉE ATTEIGNANT LE CAPTEUR.
2. LE DÉTECTEUR DE FUMÉE N'EST PAS CONÇU POUR DÉTECTER LES GAZ, LA CHALEUR OU LES FLAMMES.



## Indicateur LED

L'indicateur LED situé en haut du détecteur clignote en même temps que le son de l'alarme. La LED clignote également lors de la mise sous tension, en mode veille, pendant les états d'alarme de fumée ou de CO, lors de la sortie d'un état d'alarme, en mode test, lorsque la batterie est faible, en mode silencieux, en cas de dysfonctionnement et lorsque le détecteur est en fin de vie.

## Signal de batterie presque vide

Lorsque le voyant DEL clignote en jaune et que le détecteur émet un bip (toutes les 60 secondes), la pile est faible. Une pression sur le bouton de test arrête ce signal pendant 10 heures.

## Signal de fin de vie

Une fois la durée de vie maximale de 10 ans atteinte, le détecteur émet 3 bips et le voyant LED clignote en jaune 3 fois toutes les 60 secondes. Ce signal de fin de vie peut être temporairement désactivé pendant 22 heures en appuyant sur le bouton de test. Cette fonction peut être utilisée pendant 30 jours au total. Après 30 jours, le signal de fin de vie ne peut plus être désactivé et ne se déclenche que lorsque la batterie est complètement vide.

**Remarque : remplacez immédiatement le détecteur lorsque le signal de fin de vie retentit.**

## 6. Aperçu des alarmes

Les différents modes et états de fonctionnement sont présentés dans le tableau ci-dessous :

Mode	Indicateur LED	Alarme sonore	Notes
Allumer	Clignote consécutif de 8 cycles (jaune/vert/rouge).	1 bip court.	Assurez-vous que la plaque de montage est correctement fixée.
Standby	Clignote en vert une fois toutes les 60 secondes.	Non	
Mode alarme	Clignote <b>rouge 3 fois</b> toutes les 4 secondes.	3 bips longs toutes les 4 secondes.	Détecteur de fumée
	Clignote <b>rouge 4 fois</b> toutes les 6 secondes.	4 bips courts toutes les 6 secondes.	Alarme monoxyde de carbone
	Clignote <b>vert une fois par seconde</b> pendant 5 secondes.	Non	Désactiver une alarme : lorsque la concentration de fumée ou de CO descend en dessous du seuil d'alarme, le signal d'alarme s'arrête. Le détecteur revient alors en mode veille.
Mode de test	2 séries de 3 clignotements rouges suivies par 2 séries de 4 clignotements rouges.	2 séries de 3 bips longs suivies de 2 séries de 4 bips courts.	

Silence	Clignote rouge 3 fois toutes les 4 secondes.	Non	Mode silencieux pour la fumée : après 9 minutes, le détecteur sort du mode silencieux.
	Clignote rouge 4 fois toutes les 6 secondes.	Non	Mode silencieux CO : après 9 minutes, le détecteur sort du mode silencieux.
	Flashes yellow once every 60 seconds.	Non	Mode silencieux en cas de faible tension de la batterie : après 10 heures, le détecteur sort du mode silencieux.
	Clignote jaune une fois toutes les 60 secondes.	Non	Mode silencieux à la fin du cycle : Après 10 heures, le détecteur sort du mode silencieux.
	Clignote vert 3 fois.	Non	Quittez le mode silencieux.
Batterie faible	Clignote jaune une fois toutes les 60 secondes.	Un bip toutes les 60 secondes.	Remplacez immédiatement le détecteur.
Erreur	Clignote jaune deux fois toutes les 60 secondes.	2 bips toutes les 60 secondes.	Remplacez immédiatement le détecteur.
Fin de vie	Clignote jaune 3 fois toutes les 60 secondes.	3 bips toutes les 60 secondes.	Remplacez immédiatement le détecteur.

## 7. Test des détecteurs

Le tableau ci-dessous indique comment tester le fonctionnement d'un détecteur et comment tester le fonctionnement de tous les détecteurs du réseau.

	Test d'une alarme	Testez tous les détecteurs interconnectés
Action	Appuyez une fois sur le bouton de test.	Appuyez sur le bouton test/silence et maintenez-le enfoncé.
Indication	Le détecteur émet maintenant un signal sonore et le voyant lumineux clignote en rouge. Vous entendez alors deux fois une série de 3 bips longs, suivis de 2 fois 4 bips courts, puis d'un autre bip.	<ul style="list-style-type: none"> <li>Le détecteur émet un bip continu tandis que le voyant clignote en rouge.</li> <li>Les autres détecteurs interconnectés du réseau recevront le signal au bout de 5 secondes, puis ils émettront un bip continu avec la LED clignotant successivement en rouge et en vert. Relâchez le bouton Test/silence et tous les détecteurs arrêteront le test.</li> <li>Le test d'alarme doit être terminé dans les 3 minutes.</li> </ul>

### Détecteur de pause

**Mode silence de fumée :** pendant une alarme, appuyez sur le bouton test/silence pour mettre le détecteur en mode silence pendant 9 minutes. Si la concentration de fumée est trop élevée, le détecteur déclenche une nouvelle alarme après ces 9 minutes, jusqu'à ce que la concentration de fumée soit redescendue à un niveau bas et sûr. S'il n'y a plus de fumée dans la pièce, le détecteur passe en mode normal après 9 minutes.

**Mode silencieux pour le monoxyde de carbone :** vous pouvez faire en sorte que le détecteur passe en mode silence pendant une alarme CO. Cependant, si ce détecteur déclenche une alarme parce qu'il y a trop de CO dans la pièce, il n'est pas recommandé de le faire. Trop de CO dans une pièce peut être mortel.

Si vous souhaitez toujours mettre le détecteur en mode silence, appuyez sur le bouton test/silence pendant une alarme pour mettre le détecteur en mode silence pendant 9 minutes. Si la concentration de CO est toujours trop élevée après 9 minutes, l'appareil repasse en mode alarme. Sinon, après 9 minutes, le détecteur quittera le mode silencieux et reprendra son fonctionnement normal.

**Remarque :** lorsque la concentration de CO dépasse 300 ppm, le mode silence ne peut pas être activé.

## 8. Où monter ?

1. Installez au moins un détecteur de fumée à chaque étage/étage d'habitation. Cette mesure est obligatoire aux Pays-Bas depuis le 1er juillet 2022.
2. Installez les détecteurs dans les couloirs et les voies d'évacuation. Pour une sécurité maximale, installez un détecteur dans chaque chambre à coucher.
3. Si vous n'installez qu'un seul détecteur dans votre maison, placez-le près de l'issue de secours.
4. De préférence, installez également un détecteur en haut de l'escalier.
5. La fumée, la chaleur et le feu se propagent horizontalement en montant et ont atteint le plafond. Il est donc préférable de monter le détecteur au centre du plafond.
6. Le monoxyde de carbone se mélange à l'air et ne monte ni ne descend. Pour une protection maximale, installez un détecteur combiné dans les pièces où se trouve une unité de combustion (chaudière, chauffe-eau, cuisinière à gaz, cheminée).
7. Si un détecteur ne peut pas être monté au centre du plafond, installez-le à une distance de 50 cm des coins de la pièce.
8. Si la longueur d'une pièce ou d'un couloir dépasse 9 mètres, il est judicieux d'installer plusieurs détecteurs dans le même espace.
9. Si le mur ou le plafond est incliné, le détecteur doit être monté à moins de 90 cm du point le plus haut du mur ou du plafond (mesuré horizontalement) dans la pièce.

**REMARQUE :** si vous installez un détecteur dans la cuisine, assurez-vous que le bouton silence/pause est facilement accessible. Installez le détecteur aussi loin que possible de la cuisinière et de l'évier pour éviter les fausses alarmes.

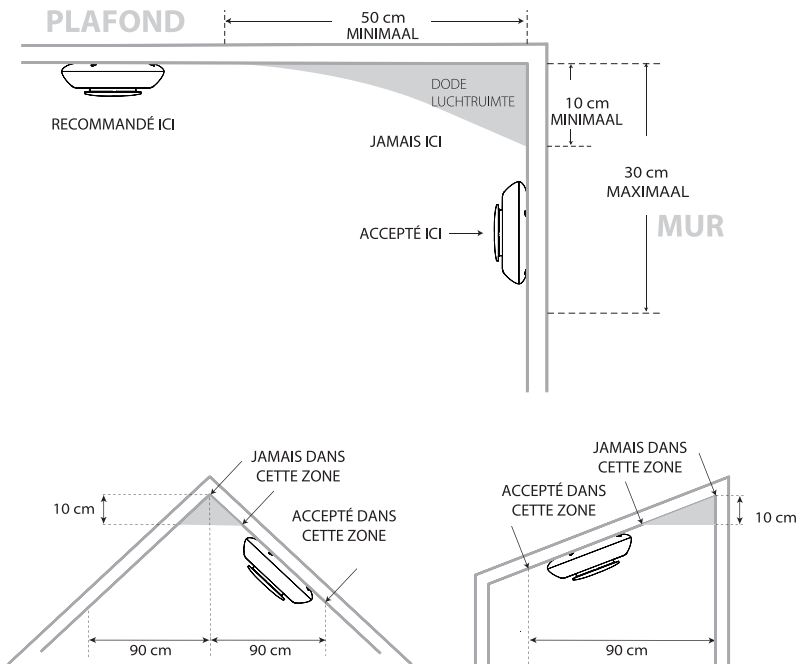

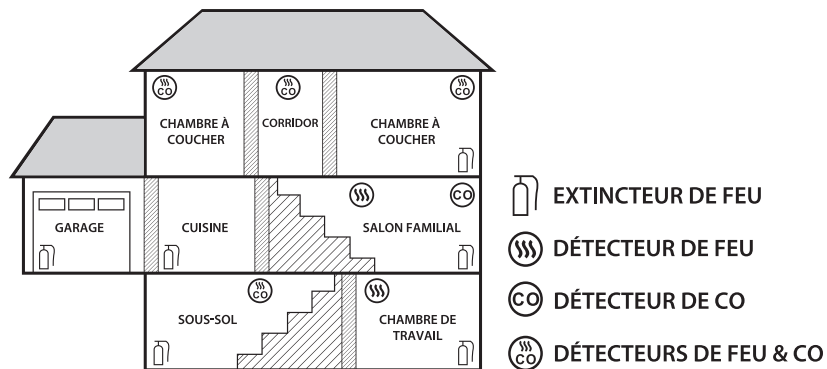

### Lieux recommandés

## ⚠ IMPORTANT

CE DÉTECTEUR COMBINÉ DE FUMÉE ET DE MONOXYDE DE CARBONE EST CONÇU POUR UN MONTAGE AU PLAFOND OU AU MUR.

## ⚠ AVERTISSEMENT

SI CE DÉTECTEUR N'EST PAS CORRECTEMENT INSTALLÉ ET/OU ACTIVÉ, IL NE FONCTIONNERA PAS CORRECTEMENT ET NE POURRA PAS RÉAGIR ADÉQUATEMENT EN CAS D'INCENDIE ET/OU DE MONOXYDE DE CARBONE.

## Les endroits à éviter

1. Ne pas monter dans les garages, les cuisines, les chaufferies ou les salles de bains. Ne pas monter à moins de 1,5 mètre des appareils de cuisson.
2. N'installez pas l'appareil à moins d'un mètre d'une porte de cuisine, d'une salle de bains avec baignoire ou douche, de conduits d'air pour le chauffage ou la climatisation, de ventilateurs au plafond ou dans toute la maison, ou d'autres endroits où le flux d'air est important. Évitez les pièces trop poussiéreuses, sales ou graisseuses. La poussière, la graisse ou les produits chimiques ménagers peuvent contaminer les capteurs du détecteur et entraîner un dysfonctionnement de ce dernier.
3. Placez le détecteur dans un endroit où les rideaux ou autres objets ne bloquent pas les capteurs. La fumée et le monoxyde de carbone doivent pouvoir atteindre les capteurs pour que ces conditions soient détectées. Ne pas installer dans le faite des plafonds voûtés, des plafonds à ossature en "A" ou des toits à pignon.
4. Ne jamais installer dans une pièce humide.
5. Ne pas placer à la lumière directe du soleil et tenir à l'écart des endroits où il y a beaucoup d'insectes.
6. Ne pas installer dans des endroits où il fait plus froid que 4°C ou plus chaud que 38°C, comme les garages et les greniers.
7. Ne pas installer dans des endroits où l'humidité relative (RH) est supérieure à 85% ou inférieure à 10%.

## 9. Instructions de montage

Pour un fonctionnement sûr, assurez-vous d'installer le détecteur conformément aux instructions ci-dessous.

1. Percez trois trous de Ø 6 mm dans le mur ou le plafond, puis insérez les trois bouchons dans les trous.
2. Fixez la plaque de montage au mur ou au plafond à l'aide de trois vis et montez le détecteur en appuyant sur le détecteur sur l'emplacement de montage et en le tournant dans le sens des aiguilles d'une montre.
3. Testez le détecteur à l'aide du bouton test/silence. Assurez-vous que le détecteur émet le signal d'alarme.

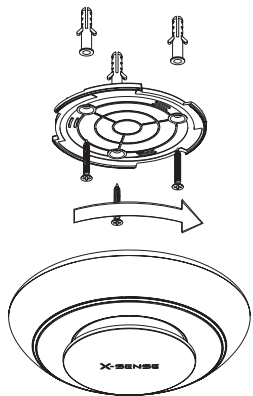

### Utilisez-vous un jeu d'aimants ?

Si c'est le cas, collez toujours l'aimant au bas de la plaque de montage et non directement au bas du détecteur.

## 10. Entretien de votre détecteur

Suivez ces étapes simples pour maintenir votre détecteur en bon état de marche :

1. Vérifiez que le son et l'indicateur du détecteur fonctionnent correctement en testant le détecteur périodiquement (par exemple tous les mois).
2. Nettoyez votre détecteur au moins tous les 2 ou 3 mois : retirez le détecteur du plafond et nettoyez le capot et les événements de l'alarme à l'aide d'un aspirateur (équipé de la brosse douce) pour éliminer la poussière et la saleté.
3. N'utilisez JAMAIS de détergents ou autres solvants pour nettoyer le détecteur.
4. Ne vaporisez pas de désodorisants, de laque pour cheveux ou d'autres aérosols à proximité du détecteur.

5. Ne peignez pas le détecteur. La peinture ferme les événements et interfère avec la capacité du capteur à détecter le feu ou le CO.
6. N'essayez jamais de démonter ou de nettoyer l'intérieur du détecteur. Cela entraînerait l'annulation immédiate de la garantie.
7. Après l'avoir retiré, remplacez le détecteur dès que possible pour assurer une protection continue contre le feu et le CO.
8. Lorsque des nettoyeurs ménagers ou des contaminants similaires sont utilisés, la pièce doit être ventilée.

## 11. Dépannage

Problèmes	Solutions
L'alarme ne retentit pas pendant un test.	Vérifiez que le détecteur est correctement fixé à la plaque de montage. Vérifiez que vous avez bien appuyé sur le bouton test/silence.
Des fausses alarmes se déclenchent parfois pendant la cuisson, la douche, etc.	Vérifiez l'emplacement de votre alarme (voir "Où monter ?"). Nettoyez le détecteur (voir "Entretien de votre détecteur").
Fausse alerte sans raison	Vérifiez l'emplacement du détecteur. Nettoyez le détecteur (voir "Entretien de votre détecteur").
La LED clignote en jaune une fois toutes les 60 secondes avec un bip.	La batterie est presque vide. Appuyez une fois sur le bouton Test/Silence pour éteindre le détecteur pendant 10 heures. <b>Remplacez immédiatement le détecteur.</b>
La LED clignote deux fois en jaune toutes les 60 secondes avec 2 bips.	Le détecteur ne fonctionne pas correctement. Nettoyez l'alarme ou appuyez une fois sur le bouton test/silence pour essayer de réinitialiser le détecteur. Si le problème persiste, <b>remplacez immédiatement le détecteur.</b>

La LED clignote en jaune 3 fois toutes les 60 secondes avec 3 bips.

La durée de vie maximale (10 ans) du détecteur a été atteinte. Appuyez une fois sur le bouton Test/Silence pour faire taire l'alarme pendant 22 heures. **Remplacez immédiatement le détecteur.**

## 12. Ce que vous devez savoir sur le monoxyde de carbone

Vous ne pouvez pas voir, sentir ou goûter le monoxyde de carbone et il peut être mortel.

L'accumulation de monoxyde de carbone dans le sang est appelée carboxyhémoglobine (COHb) et interfère avec la capacité de l'organisme à s'oxygéner. Selon la concentration, le monoxyde de carbone peut être fatal en quelques minutes. Les sources les plus courantes de monoxyde de carbone sont le mauvais fonctionnement des appareils de combustion utilisés pour le chauffage et/ou la cuisson, les véhicules circulant dans un garage attendant, les cheminées ou les conduits de fumée obstrués, les poêles à combustible portatifs, les foyers, les outils fonctionnant au combustible et l'utilisation d'un barbecue dans un espace clos.

Les indications d'une intoxication au monoxyde de carbone comprennent des symptômes similaires à ceux de la grippe, mais sans fièvre. Les autres symptômes sont les suivants : vertiges, fatigue, faiblesse, maux de tête, nausées, vomissements, somnolence et confusion. Tout le monde est sensible au danger du monoxyde de carbone. Les bébés à naître, les jeunes enfants, les femmes enceintes, les personnes âgées et les personnes souffrant de problèmes cardiaques ou respiratoires sont les plus exposés au risque de blessure grave ou de décès. Demandez à un technicien qualifié d'inspecter et de nettoyer votre système de chauffage, vos événements, votre cheminée et vos conduits de fumée chaque année.

Les symptômes suivants sont liés à une intoxication au monoxyde de carbone.

**Exposition légère :** légers maux de tête, nausées, vomissements, fatigue (souvent décrits comme des symptômes de type "grippe").

**Exposition moyenne :** maux de tête violents, somnolence, rythme cardiaque rapide.

**Exposition extrême :** perte de conscience, arrêt cardiaque et respiratoire, mort.

Les niveaux d'exposition se réfèrent à des adultes en bonne santé. Les niveaux diffèrent pour les personnes à haut risque. L'exposition à des niveaux élevés de monoxyde de carbone peut être mortelle ou causer des dommages permanents et un handicap.

## 13. Informations sur la sécurité

### IMPORTANT

1. CE DÉTECTEUR COMBINÉ DE FUMÉE ET DE MONOXYDE DE CARBONE EST APPROUVÉ POUR UN USAGE DOMESTIQUE UNIQUEMENT.
2. LE CAPTEUR DE MONOXYDE DE CARBONE EST CONÇU POUR DÉTECTER LE MONOXYDE DE CARBONE PROVENANT DE TOUTE SOURCE DE COMBUSTION.
3. UNE EXPOSITION CONTINUE À UNE HUMIDITÉ ÉLEVÉE OU FAIBLE PEUT RÉDUIRE LA DURÉE DE VIE DE LA BATTERIE.

### AVERTISSEMENT

1. N'IGNOREZ JAMAIS UNE ALARME. L'ABSENCE DE RÉPONSE PEUT ENTRAÎNER DES BLESSURES GRAVES OU LA MORT.
2. LA FONCTION SILENCE EST UNIQUEMENT DESTINÉE À VOTRE CONFORT ET NE CORRIGERA AUCUN PROBLÈME. APRÈS UNE ALARME, VÉRIFIEZ TOUJOURS VOTRE MAISON POUR DÉTECTER UN ÉVENTUEL PROBLÈME OU DANGER.
3. TESTEZ PÉRIODIQUEMENT CE DÉTECTEUR COMBINÉ.
4. CE DÉTECTEUR EST DESTINÉ À ÊTRE UTILISÉ DANS LES ZONES INTÉRIEURES ORDINAIRES DES MAISONS FAMILIALES. IL N'EST PAS CONÇU POUR MESURER LES CO-NIVEAUX CONFORMÉMENT AUX NORMES COMMERCIALES OU INDUSTRIELLES.
5. LA DATE DE REMPLACEMENT INDIQUÉE SUR L'APPAREIL EST LA DATE APRÈS LAQUELLE L'APPAREIL PEUT NE PLUS DÉTECTER AVEC PRÉCISION LA FUMÉE ET/OU LE MONOXYDE DE CARBONE. REMPLACER LE DÉTECTEUR APRÈS CETTE DATE.

6. CE DÉTECTEUR EST CONÇU POUR PROTÉGER LES PERSONNES DES EFFETS AIGUS DE L'EXPOSITION AU MONOXYDE DE CARBONE. IL SE PEUT QU'IL NE PROTÈGE PAS ENTIÈREMENT LES PERSONNES SOUFFRANT DE CONDITIONS MÉDICALES SPÉCIFIQUES. EN CAS DE DOUTE, CONSULTEZ UN MÉDECIN.

## AVERTISSEMENT

1. N'UTILISEZ JAMAIS DE FLAMMES NUES POUR TESTER CE DÉTECTEUR. VOUS RISQUEZ D'ENDOMMAGER OU DE METTRE LE FEU AU DÉTECTEUR OU À VOTRE DOMICILE.
2. N'UTILISEZ JAMAIS LES GAZ D'ÉCHAPPEMENT D'UN VÉHICULE POUR TESTER CE DÉTECTEUR DE MONOXYDE DE CARBONE. LES GAZ D'ÉCHAPPEMENT PEUVENT CAUSER DES DOMMAGES PERMANENTS ET ANNULER VOTRE GARANTIE.
3. NE VOUS TENEZ PAS À PROXIMITÉ DU DÉTECTEUR LORSQUE L'ALARME RETENTIT. L'EXPOSITION AU SON À UNE COURTE DISTANCE PEUT ÊTRE NUISIBLE À VOTRE AUDITION. LORS DES TESTS, ÉLOIGNEZ-VOUS LORSQUE L'ALARME COMMENCE À RETENTIR.

## 14. Spécifications techniques

Nutrition	Pile au lithium non remplaçable d'une durée de 10 ans
Type de capteur	Fumée : photoélectrique (optique)
	CO : électrochimique - capteur Figaro
Durée de vie du produit	10 ans
Normes de sécurité	EN 14604:2005 & EN 50291-1:2018
Sensibilité au CO	30 ppm : > 120 minutes
	50 ppm : 60-90 minutes
	100 ppm : 10-40 minutes
	300 ppm : < 3 minutes

Puissance de réserve	< 8 $\mu$ A (moyenne)
Courant d'alarme	< 100 mA (moy.)
Température de fonctionnement	4-38°C
Humidité relative en fonctionnement	10%-85% RH (sans condensation)
Volume sonore de l'alarme	$\geq$ 85 dB à 3 m @ 3,2 $\pm$ 0,3 kHz alarme pulsée.
Durée du silence	$\leq$ 9 minutes

## Protection de l'environnement

Les produits électroniques mis au rebut n'ont pas leur place dans les déchets ménagers. Recycler si possible. Contactez votre autorité locale ou votre détaillant pour obtenir des conseils sur le recyclage .



## Fabricant et service clientèle

X-Sense Innovations Co., Ltd.

Adresse : B4-503, Kexing Science Park, 15 Keyuan Road, Shenzhen, 518057, CHINE

## Importateur

X-Sense Europe B.V.

Parellaan 2H, 2132 WS Hoofddorp, Pays-Bas